

Air Cleaner masterSteril, UV sterilizátor vzduchu

objednací číslo: OST30400 masterSteril 190 / OST30500 masterSteril 380



UŽIVATELSKÝ MANUÁL

Děkujeme Vám za nákup profesionálního průmyslového UV sterilizátoru vzduchu.

Před prvním použitím přístroje si pečlivě přečtete tuto uživatelskou příručku. Při provozu respektujte veškerá bezpečnostní varování a pokyny k obsluze. Při nedodržení těchto varování a pokynů může dojít k poškození zařízení a ztrátě záručních podmínek! Během provozu přístroje zajistěte veškerá bezpečnostní opatření, aby nedošlo k požáru, úrazu elektrickým proudem nebo jinému poškození zdraví či majetku. Opravy sterilizátoru vzduchu smí provádět pouze oprávněné kvalifikované osoby nebo autorizovaný servis. Neodborné zásahy do přístroje mohou vést ke ztrátě záručních podmínek.

Tuto uživatelskou příručku uložte pro případné pozdější použití.



Air Cleaner masterSteril, UV sterilizátor vzduchu

objednací číslo: OST30400 masterSteril 190 / OST30500 masterSteril 380

BEZPEČNOSTNÍ POKYNY A VAROVÁNÍ

- Zapojení zařízení svěřte oprávněné kvalifikované osobě, která bude respektovat místní normy a bezpečnostní pravidla pro provoz elektrozařízení.
- Sterilizátor vzduchu má zabudovaný napájecí zdroj. Nikdy neotvírejte kryt přístroje! Hrozí nebezpečí úrazu elektrickým proudem.
- Nepokládejte na sterilizátor vzduchu kovové předměty ani nádoby s tekutinou. Mohlo by dojít k úrazu elektrickým proudem a poškození zařízení.
- Neskladujete a neprovozujete sterilizátor vzduchu v blízkosti zdrojů tepla, jako jsou např. topná tělesa, napájecí zdroje jiných elektrospotřebičů apod.
- Nestavte ani neinstalujte přístroj na vibrující nebo nestabilní povrchy.
- Nikdy nezakrývejte ventilační otvory!
- Před zapojením přístroje do elektrické sítě a jeho zapnutím vždy zkontrolujte, že není poškozený napájecí kabel ani jeho konektor. Vadný nebo poškozený napájecí síťový kabel může způsobit úraz elektrickým proudem, trvalé poškození zdraví nebo nevratné poškození zařízení. Pokud je zástrčka nebo napájecí kabel poškozen, musí být vyměněn kvalifikovaným technikem nebo autorizovaným servisem.
- Při odpojování přístroje ze zásuvky elektrické sítě vždy tahejte za zástrčku, nikdy za samotný napájecí kabel. Nepřipojujte ani neodpojujte zařízení do elektrické sítě mokřima rukama!
- Pokud je výrobek poškozen do té míry, že jsou viditelné jeho vnitřní součástky, nikdy sterilizátor vzduchu nezapojujte do elektrické sítě a zařízení nezapínejte. obraťte se na vašeho prodejce nebo nejbližší autorizovaný servis.
- Aby nedošlo k požáru nebo úrazu elektrickým proudem, nevystavujte výrobek povětrnostním vlivům (dešti, sněhu apod.) nebo zvýšené vlhkosti.
- Připojte výrobek pouze do uzemněné síťové zásuvky s provozním napětím 220~240V AC (50 Hz, doporučené jištění 10-16A). Před zapojením zkontrolujte, jestli napětí v elektrické síti odpovídá technické specifikaci výrobku.
- Během bouřky nebo v případě, že sterilizátor vzduchu nebudete delší dobu používat, odpojte zařízení od elektrické sítě.
- V případě, že sterilizátor vzduchu nebyl delší dobu v provozu, aklimatizujte jej před použitím na pokojovou teplotu. Uvnitř přístroje může dojít ke kondenzaci vodních par.
- Zařízení neskladujte ani neprovozujte ve vlhkém prostředí nebo v exteriéru (venku).
- Sterilizátor vzduchu je určen pro použití v interiéru.
- Během provozu a bezprostředně po něm se přístroje nedotýkejte.
- Při instalaci a použití přístroje je třeba respektovat a dodržovat bezpečnostní zásady, místní nařízení a legislativu. Předejdete tak případným nehodám a poškození zdraví a majetku.
- Napájecí kabely musí být pevně připevněny mimo dosah neoprávněných osob.
- V rámci trvalé pevné instalace vždy sterilizátor vzduchu zajistěte bezpečnostním lankem nebo řetězem, který je samostatně zakotven do zdi nebo nosné konstrukce.
- Během montáže se ujistěte, že se v prostoru pod zařízením nenachází žádné osoby. Přístroj musí být nainstalován nebo umístěn minimálně 0,5 metru od hořlavých materiálů.
- Na každé straně přístroje zajistěte dostatečný prostor pro chlazení. U ventilačních otvorů aktivního chlazení se doporučuje minimální volný prostor alespoň 1 metr.
- Tento sterilizátor vzduchu je osazený germicidním UV světelným zdrojem, který emituje UV-C záření. Nikdy nezapínejte přístroj, pokud nemá nasazený kryt! Neďivejte se do UV světelného zdroje a zajistěte, aby UV-C záření nepřišlo do kontaktu s pokožkou. Hrozí nebezpečí trvalého poškození zraku a zdraví!
- Nezapínejte a nevypínejte sterilizátor vzduchu v krátkých intervalech. Výrazně se tak snižuje životnost světelných zdrojů i samotného přístroje.
- Skladujte a provozujte sterilizátor vzduchu mimo dosah dětí. Nenechávejte přístroj bez dozoru.



Air Cleaner masterSteril, UV sterilizátor vzduchu

objednací číslo: OST30400 masterSteril 190 / OST30500 masterSteril 380

- K čištění a údržbě zařízení nepoužívejte čisticí spreje ani chemikálie. Jejich zbytky způsobují usazování prachu, mastnoty a dalších nečistot na zařízení. K čištění používejte suchý nebo navlhčený hadřík.
- V případě závady se obraťte na Vašeho prodejce nebo autorizovaný servis. Neprovádějte zásahy do přístroje. V případě problémů se vždy poradte s odborníkem.
- Se sterilizátorem vzduchu manipulujte vždy čistými a suchými rukama.
- Netlačte silou na ovládací prvky (tlačítka, potenciometry apod.) a nevystavujte přístroj mechanickému tlaku.
- Neprovazujte sterilizátor vzduchu v blízkosti jiných elektronických zařízení, které mohou způsobovat rušení (např. rušení napájení, ovládacího signálu apod.).
- Opravy smí provádět pouze autorizovaný servis nebo odborně proškolené a kvalifikované osoby. Pro opravu lze používat výhradně originální náhradní díly. Neprovádějte žádné zásahy do zařízení, může dojít k nevratnému poškození přístroje.
- Pokud sterilizátor vzduchu nebude delší dobu v provozu, vypněte síťový přepínač do polohy OFF (pokud je jím zařízení vybaveno) a odpojte přístroj od elektrické sítě.
- Před přemístěním sterilizátoru vzduchu odpojte všechny propojovací a napájecí kabely.
- Uchovejte originální obal a polstrování pro bezpečný transport a skladování přístroje.



Napájecí zdroj přístroje pracuje pod nebezpečným napětím. Nedotýkejte se krytu přístroje a nikdy nesnímejte kryt přístroje při provozu. Před údržbou a manipulací vždy zařízení odpojte od elektrické sítě. Nebezpečí úrazu elektrickým proudem!



Respektujte varování a pokyny z této uživatelské příručky. Provozní teplota přístroje: 5°C (41°F) až 35°C (95°F).

Výrobek byl certifikován značkou CE, která garantuje, že daný produkt je v souladu s legislativou Evropské unie. V případě neautorizovaných zákroků do přístroje může dojít ke ztrátě záručních podmínek! V případě problémů se obraťte na vašeho prodejce nebo autorizovaný servis.



Tento přístroj je elektrozařízení, které nesmí být likvidováno s běžným komunálním a domácím odpadem. V souladu s platnou legislativou musí být elektrozařízení odevzdáno ve sběrném místě, které zajistí jeho zpětný odběr, přepravu a recyklaci nebo ekologickou likvidaci. V případě nejasností kontaktujte svého prodejce nebo místní úřady.

Neprovádějte sami žádné opravy nebo zásahy do přístroje. Došlo by ke ztrátě záručních podmínek! Neprovádějte žádné technické úpravy přístroje. Došlo by ke ztrátě záručních podmínek! Záruka se nevztahuje na závady nebo škody způsobené nesprávným použitím přístroje nebo nedodržením varování a pokynů obsažených v této příručce. Prodejce ani výrobce nenese odpovědnost za případné škody, technické závady a zranění osob způsobené nedodržováním bezpečnostních doporučení a varování.



Neprovazujte přístroj bez krytu. Nedívejte se přímo světelného zdroje a zajistěte, aby nevyzařoval bez ochrany přímo do prostoru. Může dojít k trvalému poškození zdraví!

Uzavřený typ zářiče slouží k nepřímému ozařování místnosti, který je možné využívat v přítomnosti lidí. Zářič je bezozónový a nepoužívá žádné chemikálie. Germicidní UV-C světelné zdroje jsou bezpečně skryty v přístroji, kterým proudí vzduch. Kontaminovaný vzduch je nasáván ventilátorem do dezinfekční komory, kde dochází k jeho sterilizaci a je opět ventilátorem vhnán zpět do místnosti.

Použití germicidních lamp je jednou z neúčinnějších metod dezinfekce. Kvůli velké účinnosti germicidních lamp jsou potřeba všude tam, kde je vyžadována vysoká kvalita mikrobiologické čistoty.



Air Cleaner masterSteril, UV sterilizátor vzduchu

objednací číslo: OST30400 masterSteril 190 / OST30500 masterSteril 380

VAROVÁNÍ



- Při instalaci, údržbě a manipulaci se sterilizátorem vzduchu dodržujte přísná bezpečnostní opatření a řiďte se pokyny z této uživatelské příručky.
- UV-C světelné zdroje emitují germicidní záření o vysoké intenzitě, které může způsobit spálení a zánět spojivek. Kůže a oči nesmí být vystaveny přímému nebo odraženému nefiltrovanému záření.
- Před manipulací se zařízením odpojte sterilizátor vzduchu od elektrické sítě.
- Světelné zdroje obsahují rtuť. Při manipulaci a jejich výměně dbejte zvýšené opatrnosti.
- Při instalaci, údržbě a manipulaci se sterilizátorem vzduchu hrozí úraz elektrickým proudem.
- Instalaci, údržbu a manipulaci se zařízením smí provádět pouze kvalifikované osoby.
- Při manipulaci se zařízením a při výměně světelných zdrojů je třeba použít ochranné prostředky (ochranný oblek, ochranné brýle, rukavice, respirátor apod.).

Při neodborné manipulaci se sterilizátorem vzduchu hrozí:

- Nebezpečí zasažení UV-C zářením.
- Nebezpečí zásahu elektrickým proudem.
- Nebezpečí vdechnutí výparů rtuti.

V případě zasažení UV-C zářením, zasažení elektrickým proudem nebo vdechnutí výparů rtuti ihned vyhledejte odbornou lékařskou pomoc.



Třída ochrany I
Napájecí napětí 220 ~ 240V AC / 50 Hz



Přístroj je určen pro použití v interiéru



Neotevírejte za provozu kryt přístroje



Třída krytí IP20 (chraňte před zvýšenou prašností, vlhkostí a jinak znečištěným prostředím)

POPIS PRODUKTU

Air Cleaner masterSteril je určen k likvidování mikrobů, bakterií a virů ve vzduchu. Přístroj zajistí rychlou a efektivní dezinfekci vzduchu ve společenských, kulturních, vzdělávacích, sportovních, zábavních, gastronomických, ubytovacích, veřejných a jiných zařízeních včetně prodejních a dalších komerčních provozoven. Zároveň najde uplatnění v prostředí, kde se pracuje s biologickými materiály (farmacie, laboratoře, veterinární zařízení, chemický a potravinářský průmysl apod.).

Air Cleaner masterSteril:

- Ničí vzdušné viry, bakterie, plísně a bakteriální spory a pyly, 99% sterilizace hub.
- Zabíjí virus chřipky, virus COVID-19, virus dětské obrny atd.
- Steriluje respirační viry a houby, které je obtížné dezinfikovat.
- Je účinnější než ionizéry, které neodstraňují patogeny.
- Má téměř bezúdržbový provoz, jednoduché připojení do 230V zásuvky.
- Nabízí možnost uchycení na stěnu, zavěšení na stojan či na strop.



Air Cleaner masterSteril, UV sterilizátor vzduchu

objednací číslo: OST30400 masterSteril 190 / OST30500 masterSteril 380

Přístroj pomocí ventilátoru nasává okolní vzduch do speciální komory opatřené UV-C germicidním zdrojem světla. UV-C záření pak ozařuje viry, bakterie a plísně v proudícím vzduchu a ty jsou zcela zahubeny. Intenzita UV-C lampy a doba, během které zůstává vzduch v dezinfekční komoře, se volí tak, aby vzduch vypouštěný z přístroje byl prakticky prostý mikroorganismů. Životnost lampy je cca. 9000 hodin. Vzduch se díky cirkulaci v místnosti přečistí každých 6 hodin (v závislosti na modelu přístroje a podlahové výměře).

ULTRAFIALOVÉ GERMICIDNÍ OZAŘOVÁNÍ

UGO (ultrafialové germicidní ozařování) je dezinfekční metoda, která používá ultrafialové záření UV-C s krátkou vlnovou délkou k hubení nebo inaktivaci mikroorganismů destrukcí nukleových kyselin a narušením jejich DNA, což je činí neschopnými vykonávat životně důležité buněčné funkce. Bylo zjištěno, že v oblasti vlnové délky od 250 nm do 270 nm je záření s největší germicidní účinností. Germicidní účinek UV-C záření spočívá v absorpci UV zářivé energie nukleovými kyselinami a proteiny. Absorbovaná energie indukuje chemické reakce v buněčných jádrech a ničí tak veškeré mikroorganismy. Lampy certifikace TUV používané v našich přístrojích emitují maximum své germicidní energie právě v oblasti od 250 nm do 270 nm.

UV ZÁŘENÍ

Ultrafialové záření (UV) je součástí elektromagnetického spektra podobného rentgenovému záření, rádiovým vlnám nebo viditelnému světlu. Pro praktické účely je UV záření rozděleno do tří pásem:

UV-A záření (400–315 nm) je obsaženo v zářivé energii ze slunce. Aktivuje procesy fotochemické a pigmentové. Její erytemální účinek není důležitý.

UV-B záření (315–280 nm) se používá hlavně v terapii. Vytváří provitamin D a způsobuje pigmentaci i erytemový efekt (zčervenání kůže).

UV-C záření (280–100 nm) má silný germicidní a embryocidní účinek. Může způsobit pálení kůže (erytemový efekt) a zánět spojivky (konjunktivní účinek). UV-C záření může být produkováno v germicidních lampách průchodem elektrického oblouku nízkotlakou rtuťovou parou (germicidní radiátory). Záření o vlnové délce pod 200 nm vytváří ozon ve vzduchu. Aby se tomuto škodlivému účinku zabránilo, jsou germicidní lampy certifikace TUV používané v našich přístrojích uzavřeny v baňce vyrobené ze speciálního křemenného skla, které má vysoký koeficient propustnosti pro germicidní záření. Rovněž absorbuje nežádoucí UV záření o vlnové délce pod 200 nm.

VYBALENÍ PŘÍSTROJE

POZOR! Ihned po rozbalení sterilizátoru vzduchu zkontrolujte obsah balení a dodávané příslušenství. Pokud došlo k poškození zařízení při přepravě, nebo je dodávka nekompletní, obratem kontaktujte vašeho prodejce. Pokud zjistíte poškození přepravního obalu, okamžitě o tom informujte přepravce a zdokumentujte případné poškození krabice nebo samotného zařízení. Originální obal a polstrování uložte pro případnou další přepravu nebo skladování přístroje. V případě reklamace nebo vrácení zboží musí být zařízení dodáno v originálním balení.

Pokud bylo zařízení vystaveno výrazným změnám teploty (např. během přepravy či skladování), po vybalení nechte přístroj aklimatizovat na pokojovou teplotu. Náhlé změny teploty mohou způsobit kondenzaci vodních par uvnitř přístroje a po jeho zapojení pak může dojít k jeho poškození.



Air Cleaner masterSteril, UV sterilizátor vzduchu

objednací číslo: OST30400 masterSteril 190 / OST30500 masterSteril 380

NAPÁJENÍ

Na štítku na zadní straně sterilizátoru vzduchu jsou uvedeny hodnoty připojení napájecího zdroje zařízení. Zkontrolujte, zda napětí v elektrické síti odpovídá specifikaci sterilizátoru vzduchu. Pokud bude zařízení připojeno do sítě s jiným napětím, než jaké je uvedeno na přístroji, může dojít k trvalému poškození napájecího zdroje nebo celého zařízení. Zařízení nepřipojujte do elektrické sítě pomocí nestabilního zdroje napětí nebo stmívače.



Sterilizátor vzduchu zapojte pouze do jištěného a uzemněného elektrického obvodu.
Nebezpečí úrazu elektrickým proudem nebo požáru!

INSTALACE

Tento sterilizátor vzduchu je určen pro zavěšení nebo instalaci na stojan. Pro bezpečnou instalaci použijte doporučené příslušenství. V případě zavěšení produktu zajistěte sekundární bezpečnostní závěs (řetěz, lanko apod.) s odpovídající nosností. Součástí dodávky je montážní sada na zeď a závěsný řetězový systém.

Doporučené příslušenství:

Air Cleaner stojan pro profiSteril (objednací číslo OST30020)

Air Cleaner řetězový montážní set pro zavěšení (objednací číslo OST30030)

POZOR! Při instalaci prosím respektujte příslušné místní normy a bezpečnostní nařízení! Instalaci zařízení smí provádět pouze autorizovaný a kvalifikovaný technik nebo prodejce!

- Instalace zařízení musí být provedena tak, aby nosná konstrukce udržela 10-ti násobek hmotnosti zařízení po dobu 1 hodiny bez jakéhokoliv poškození nebo deformace.
- Pro zavěšení sterilizátoru vzduchu na zeď používejte výhradně montážní sadu dodávanou společně s přístrojem. Pro zavěšení na strop nebo jinou konstrukci použijte závěsná lanka nebo řetězy doporučené výrobcem.
- Sterilizátor vzduchu musí být vždy zajištěn sekundárním bezpečnostním prvkem, např. bezpečnostním lankem nebo řetězem. Toto sekundární bezpečnostní jištění musí zabránit spadnutí přístroje z nosné konstrukce v případě poškození nebo selhání hlavního závěsu.
- Před montáží sterilizátoru vzduchu zajistěte, aby se v prostoru pod přístrojem nepohybovali žádné neoprávněné osoby.
- Provozovatel zařízení musí zajistit, že instalace, zapojení a ovládání zařízení bude schválené odborníkem. Musí být dodrženy veškeré bezpečnostní i technické normy.
- Provozovatel musí zajistit pravidelné roční revize zavěšení a technického stavu přístroje.
- Zařízení musí být nainstalováno mimo dosah neoprávněných osob. V prostoru pod sterilizátorem vzduchu se nesmí pohybovat ani sedět neoprávněné osoby.
- Během instalace nebo případné manipulace se sterilizátorem vzduchu odpojte zařízení od elektrické sítě.

Při instalaci na zeď postupujte podle ilustračních obrázků na dalších stránkách.

Zkontrolujte podle ilustračních obrázků obsah balení zařízení.



Air Cleaner masterSteril, UV sterilizátor vzduchu

objednací číslo: OST30400 masterSteril 190 / OST30500 masterSteril 380

PROVOZNÍ POKYNY

Po provedení instalace zařízení připojte sterilizátor vzduchu do elektrické sítě.

Přístroj zapněte pomocí síťového vypínače na boční straně zařízení.

Po cca 9000 hodinách provozu je třeba vyměnit UV-C světelné zdroje. Před jejich výměnou průmyslový sterilizátor vzduchu vypněte a odpojte od elektrické sítě. Odšroubujte kryt přístroje a vyměňte UV-C trubice za nové stejného typu se stejnými technickými parametry. Přišroubujte zpět kryt zařízení.

Pokud je sejmутý kryt přístroje, nikdy zařízení nepřipojujte do elektrické sítě a nezapínejte!

ČIŠTĚNÍ A ÚDRŽBA

Čištění vnitřních a vnějších částí přístroje se musí provádět pravidelně, aby se optimalizoval výkon zařízení. Četnost čištění závisí na prostředí, ve kterém se sterilizátor vzduchu používá. Přístroj by se neměl používat ve vlhkém, zakouřeném, prašném nebo jinak znečištěném prostředí, kde může docházet k většímu hromadění nečistot na ventilátorech, ventilačních otvorech i světelných zdrojích.

- Při údržbě se ujistěte, že se v prostoru pod nainstalovaným sterilizátorem vzduchu nepohybují neoprávněné osoby.
- Zkontrolujte, že nosná konstrukce (strop, stojan, příhradový nosník apod.), na které je sterilizátor vzduchu nainstalován, není nijak zdeformovaná.
- Síťový napájecí kabel musí být v bezvadném stavu. V případě zjištění jeho poškození by měl být okamžitě vyměněn kvalifikovanou osobou.
- Pro správnou funkčnost zařízení musí být průchozí ventilační otvory. Čištění by mělo probíhat 1x měsíčně. Ventilační otvory čistěte pomocí vysavače nebo vzduchového kompresoru.
- Vnitřní prostor zařízení by se měl čistit pomocí vysavače nebo vzduchového kompresoru alespoň 1x ročně.
- Kryt sterilizátoru vzduchu očistěte měkkým hadříkem (postačí navlhčeným hadříkem, při větším znečištění pomocí běžného čisticího prostředku na sklo).
- Před zapnutím zařízení důkladně osušte.

Doporučujeme, aby čištění vnitřních částí sterilizátoru vzduchu a výměnu světelných zdrojů prováděl vždy kvalifikovaný pracovník nebo autorizovaný servis!

TECHNICKÉ PARAMETRY

MODEL	masterSteril 190	masterSteril 380
Napájecí napětí	220~240V / 50 Hz	220~240V / 50 Hz
Spotřeba energie	177 W	370 W
Průtok vzduchu	160 m ³ / hod	240 m ³ / hod
Výkon UV-C	200~280 nm	200~280 nm
Příkon zdroje UV-C	2x 95 W	4x 95 W
Životnost UV-C zdroje	9000 hod	9000 hod
Cirkulace vzduchu	aktivní	aktivní
Regulace průtoku vzduchu	bez regulace	bez regulace
Hlučnost ventilátoru	< 75 dB	< 75 dB
Povrchová úprava	kartáčovaný nerez	kartáčovaný nerez
Rozměry	950 x 370 x 143 mm	950 x 370 x 143 mm
Hmotnost	16,3 kg	17,4 kg



Air Cleaner masterSteril, UV sterilizátor vzduchu

objednací číslo: OST30400 masterSteril 190 / OST30500 masterSteril 380



masterSteril 190/380

CZ

Air Cleaner

NÁVOD MONTÁŽ A POUŽITÍ



POZOR! PŘEČTĚTE SI POZORNĚ NÁVOD!



UPOZORNĚNÍ: TOTO ZAŘÍZENÍ OBSAHUJE ZDROJ UV ZÁŘENÍ. NEDÍVEJTE SE PŘÍMO DO ZDROJE SVĚTLA!



TENTO PŘÍSTROJ CHRAŇTE PŘED DĚTMI. OSOBY STARŠÍ 8 LET A OSOBY SE SNÍŽENÝMI DUŠEVNÍMI SCHOPNOSTMI NEBO S NEDOSTKEM ZKUŠENOSTÍ A ODBORNÝCH ZNALOSTÍ MOHOU PŘÍSTROJ POUŽÍVAT POUZE POD DOZOREM KVALIFIKOVANÉ OSOBY. UŽIVATEL MUSÍ BÝT SEZNÁMEN S VEŠKERÝMI BEZPEČNOSTNÍMI OPATŘENÍMI A TY DODRŽOVAT. ČIŠTĚNÍ A ÚDRŽBU ZAŘÍZENÍ NESMÍ PROVÁDĚT DĚTI BEZ DOZORU.



PŘED MANIPULACÍ PŘÍSTROJ ODPOJTE OD ELEKTRICKÉ SÍTĚ!

PŘI NEODBORNÉ MANIPULACI SE ZAŘÍZENÍM HROZÍ:



- NEBEZPEČÍ ÚRAZU ELEKTRICKÝM PROUDEM!
- NEBEZPEČÍ ZÁSAHU ULTRAFIALOVÝM ZÁŘENÍM!
- NEBEZPEČÍ VDECHNUTÍ RTUŤOVÝCH VÝPARŮ!



PŘI MANIPULACI S PŘÍSTROJEM JE NUTNÉ SE CHRÁNIT POMOCÍ OCHRANNÝCH PROSTŘEDKŮ A OCHRANNÝCH ODĚVŮ!



INSTALACI A ÚDRŽBU ZAŘÍZENÍ SMÍ PROVÁDĚT POUZE POUČENÁ OSOBA! PŘI SELHÁNÍ ZAŘÍZENÍ KONTAKTUJTE VÝROBCE NEBO PRODEJCE!



PO ZÁSAHU ELEKTRICKÝM PROUDEM, ULTRAFIALOVÝM ZÁŘENÍM NEBO PO VDECHNUTÍ RTUŤOVÝCH VÝPARŮ VYHLEDEJTE OKAMŽITÉ LÉKARSKU POMOC!



POKUD JE NAPÁJECÍ KABEL POŠKOZENÝ, MUSÍ HO VYMĚNIT VÝROBCE, JEHO SERVISNÍ ZÁSTUPCE NEBO JINÁ KVALIFIKOVANÁ OSOBA, ABY SE PŘEDEŠLO NEBEZPEČÍ ÚRAZU ELEKTRICKÝM PROUDEM.



VÝMĚNA ZDROJE UV ZÁŘENÍ JE NUTNÁ PO 8000 HOD. PROVOZU. PŘED OTEVŘENÍM KRYTU ODPOJTE PŘÍSTROJ OD ELEKTRICKÉ SÍTĚ!



ÚDRŽBA PŘÍSTROJE SPOČÍVÁ VE VÝMĚNĚ ZDROJE UV-C ZÁŘENÍ A V PRAVIDELNÉM ČIŠTĚNÍ VNITŘNÍHO PROSTORU SUCHÝM HADRIKEM NEBO ODSÁTÍM PRACHU.



NEPOUŽÍVEJTE ZAŘÍZENÍ S POŠKOZENÝM NEBO CHYBĚJÍCÍM KRYTEM. POŠKOZENÝ NEBO CHYBĚJÍCÍ KRYT PŘED POUŽITÍM VYMĚNĚTE. PŘI OPRAVĚ ZAŘÍZENÍ VŽDY POUŽÍVEJTE ORIGINALNÍ SOUČÁSTKY URČENÉ VÝROBCEM.



VYŘAZENÉ ZAŘÍZENÍ A ZDROJE UV-C ZÁŘENÍ PODLÉHAJÍ PRAVIDLŮM ODDĚLENÉHO SBĚRU. NEVYHAZUJTE JE DO KOMUNÁLNÍHO ODPADU A ŘÍDTE SE PŘÍSLUŠNÝMI ZÁKONY O LIKVIDACI ELEKTROODPADU.

PEČLIVĚ SI UCHOVEJTE TENTO NÁVOD PRO BUDOUCÍ POTŘEBU.

1



Air Cleaner



Air Cleaner masterSteril, UV sterilizátor vzduchu

objednací číslo: OST30400 masterSteril 190 / OST30500 masterSteril 380





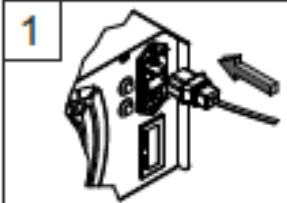
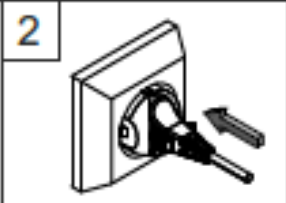
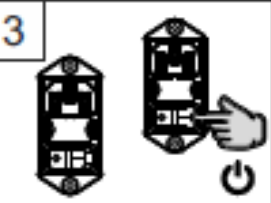



PŘIPOJENÍ DO ELEKTRICKÉ SÍTĚ



- 
- 
- 

OBSAH ZÁKLADNÍHO BALENÍ



							
2x	4x	2x	2x	2x	2x	1x	1x

MONTÁŽ NA ZEĎ

 PH 2   8 mm

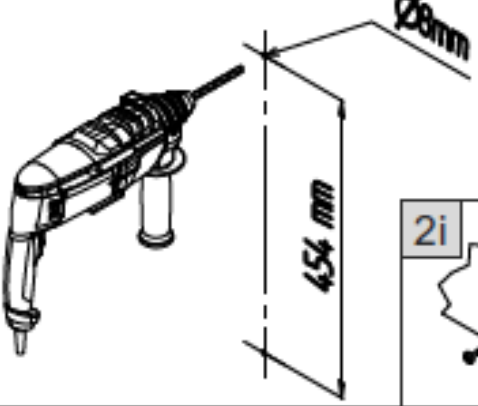

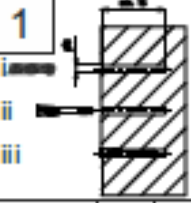
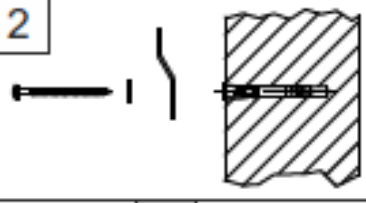
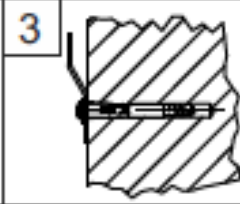
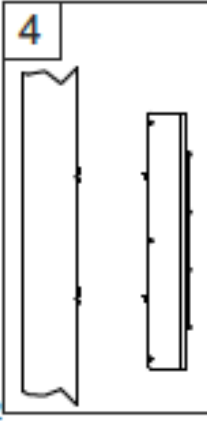
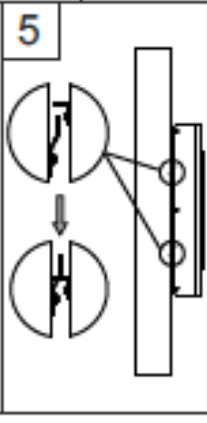
- 
- 
- 
- 
- 

Air  Cleaner



Air Cleaner masterSteril, UV sterilizátor vzduchu

objednací číslo: OST30400 masterSteril 190 / OST30500 masterSteril 380

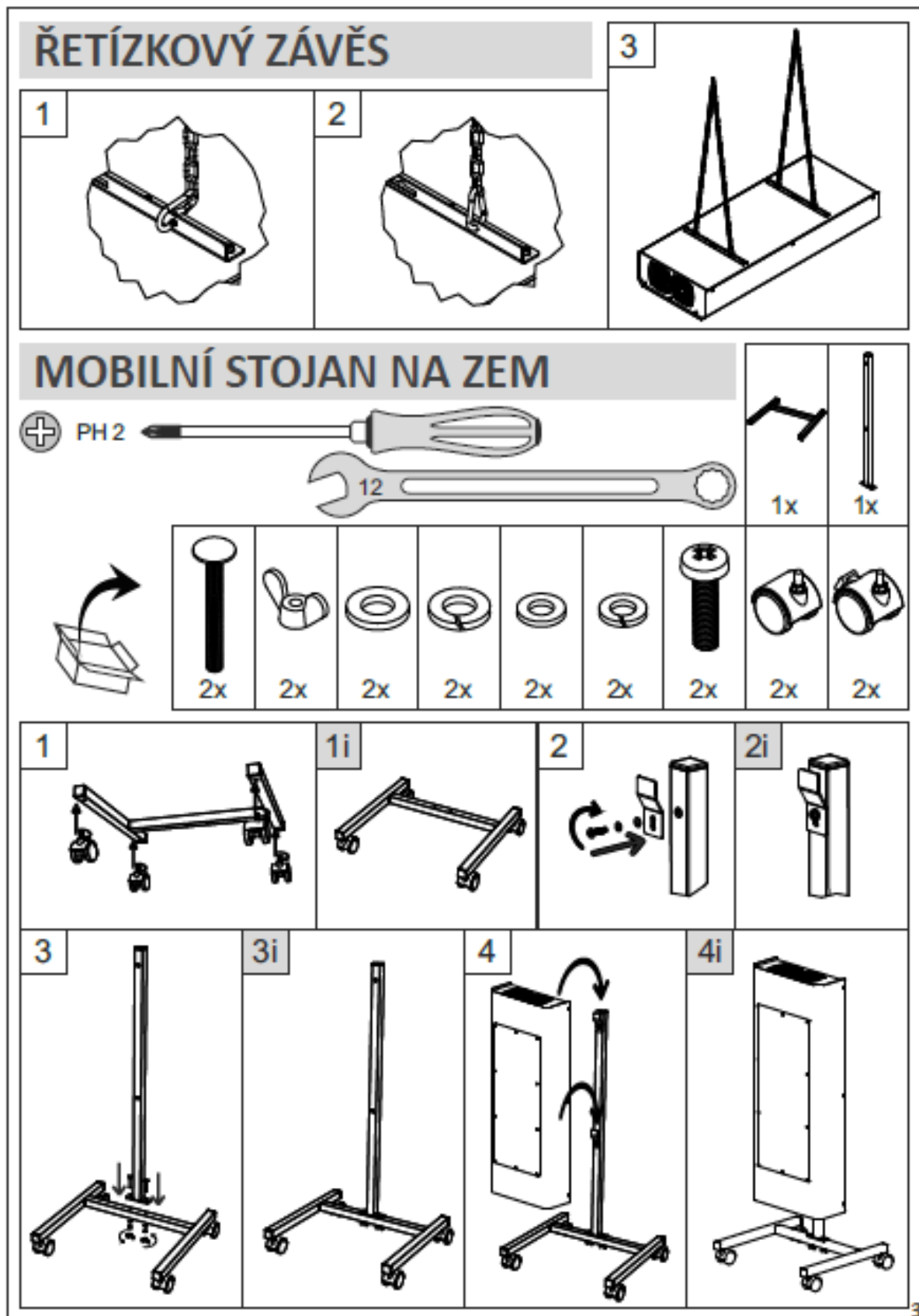

Air  Cleaner



Air Cleaner masterSteril, UV sterilizátor vzduchu

objednací číslo: OST30400 masterSteril 190 / OST30500 masterSteril 380

VÝMĚNA UV ZDROJE

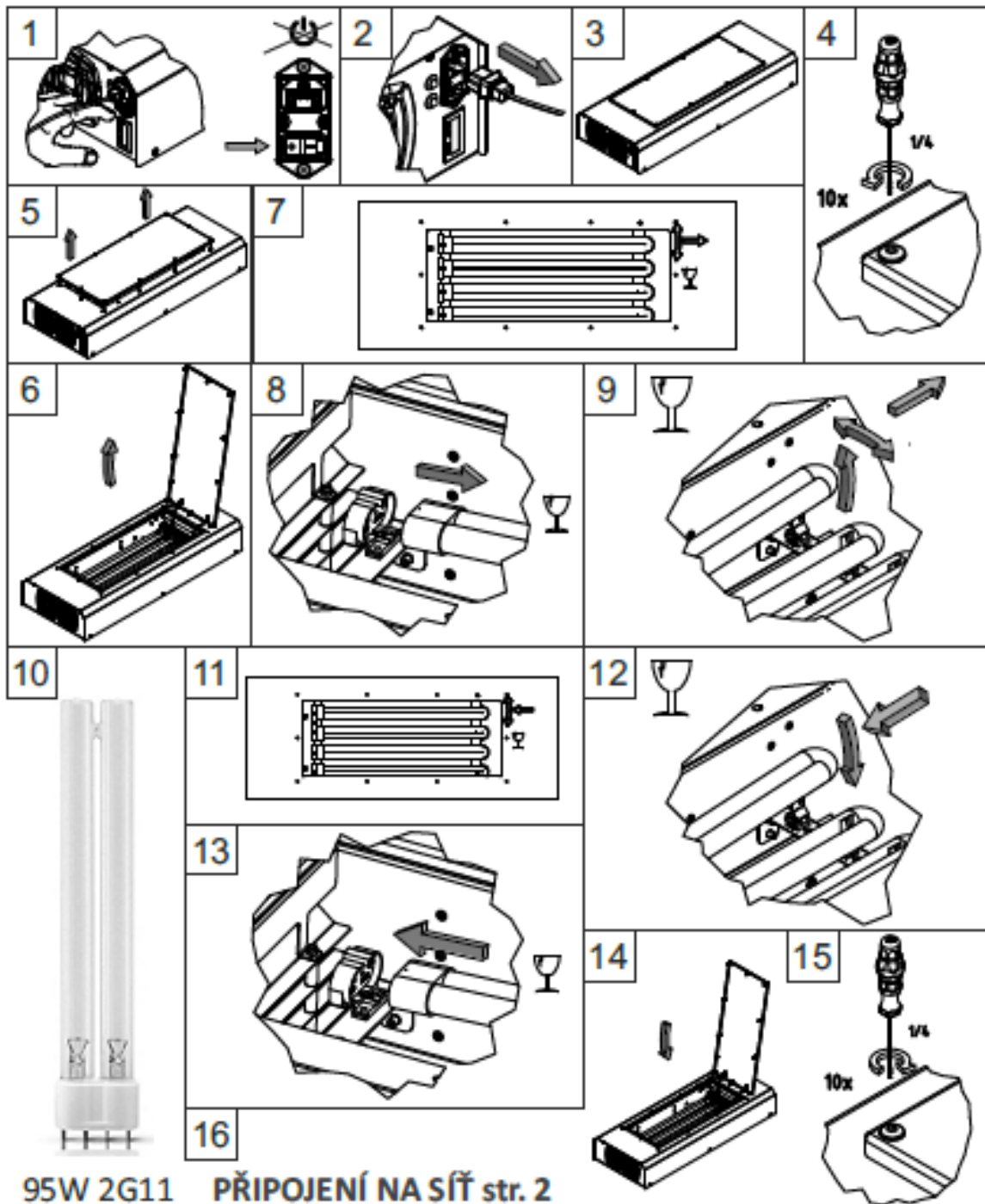

95W 2G11 PŘIPOJENÍ NA SÍŤ str. 2

Distribuce v CZ a SK: HDT Impex s. r. o.
Botanická 3, 362 63 Karlovy Vary
E-mail: info@HDT.cz
www.HDT.cz



HDT SK, s. r. o.
Borekova 37, 821 06 Bratislava
E-mail: info@HDTSK.sk
www.HDTSK.sk



4 Technické změny bez předchozího oznámení a tiskové chyby vytrženy, obrázky jsou pouze ilustrační.

Air  Cleaner



Air Cleaner masterSteril, UV sterilizátor vzduchu

objednací číslo: OST30400 masterSteril 190 / OST30500 masterSteril 380

DISPLEJ



Displej zobrazuje celkový provozní čas přístroje.

Po výměně světelných zdrojů po dosažení jejich maximální živostnosti (9000 hod.) lze vynulovat časovač pomocí tlačítka Reset.

LED INDIKACE

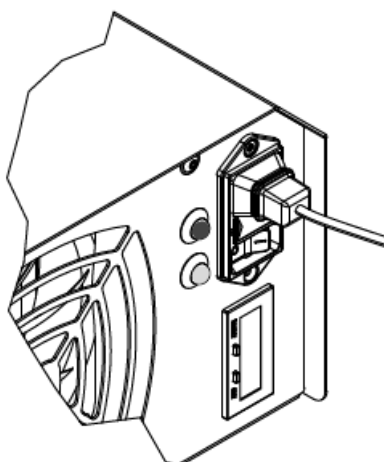

Červená LED dioda indikuje poruchu zařízení a nutnost servisního zásahu. Kontaktujte autorizovaný servis nebo vašeho prodejce.

Žlutá LED dioda indikuje dosažení doby živostnosti UV-C trubice. Rozsvítí se po dosažení 9000 hodin provozu zařízení.

Vyvážená hodnota akustického tlaku A je nižší než 70 dB.

Tento spotřebič je navržen pro používání v komerčních oblastech.

Zařízení je vybaveno ochrannými mikrospínači pro odpojení napájení při demontáži horního krytu přístroje.



Distribuce v CZ a SK:



HDT impex s. r. o.
Botanická 3
362 63 Karlovy Vary
E-mail: info@HDT.cz
www.HDT.cz

HDT SK, s.r. o.
Borekova 37
821 06 Bratislava
E-mail: info@HDTSK.sk
www.HDTSK.sk

Technické změny bez předchozího oznámení a tiskové chyby vyhrazeny.
Obrázky jsou pouze ilustrační.

Air Cleaner

